



Stark und kompakt

Entdecken Sie unsere Maschinen

HOEFLON®



So flexibel kann kraft sein!

Hoeflon entwickelt, baut und liefert Mini-Hebekrane, die auch als Kompaktkrane, Spinnenkran oder Minikrane bezeichnet werden.

Heben in kleinen Räumen, auf dem Bau, in der Industrie oder bei der Montage? Hoeflon bietet für jede Aufgabe den perfekten Kompaktkran. Sehen Sie, welcher Minikran am besten zu Ihren Hebearbeiten passt.

Mit Hilfe folgender Symbole fassen wir die Spezifikationen jeder Maschine kurz zusammen.

📏 Kapazität

↑ ↓ Hubhöhe

📦 Maße im Transportstand

⚖️ Gesamtgewicht

C1e

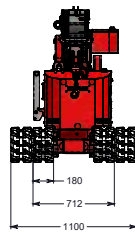
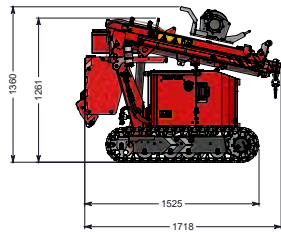
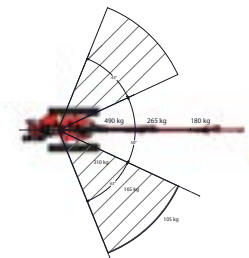
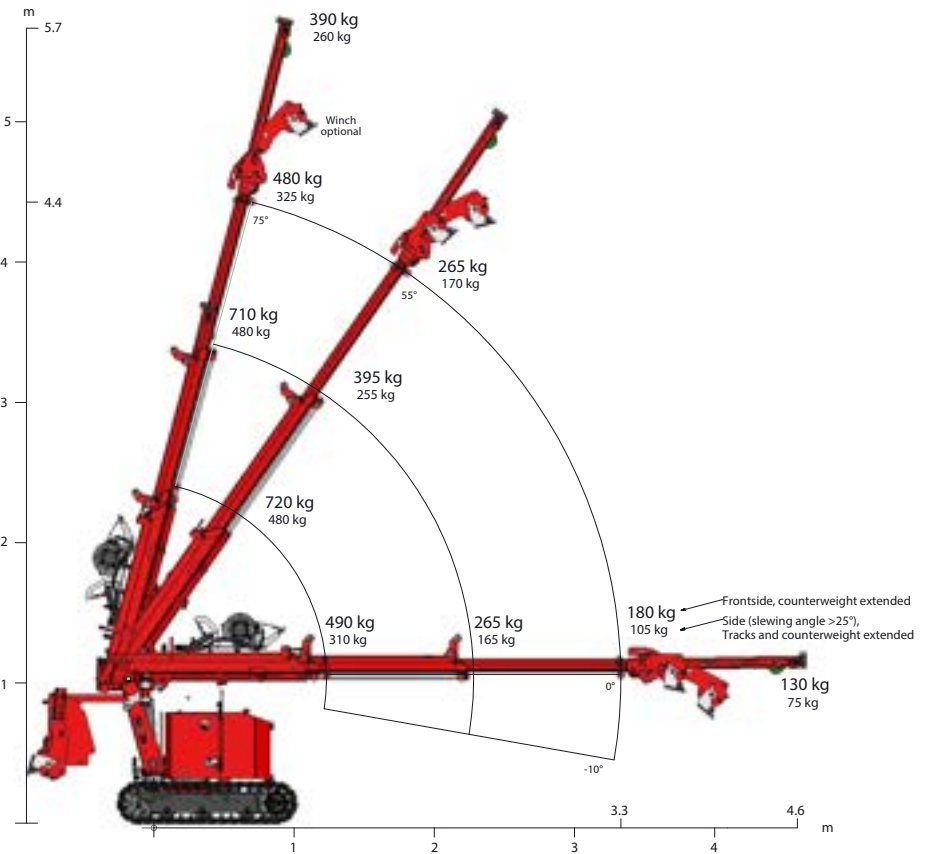

- ⚖ Max. 780kg
- ↕ 5,6m
- 📦 1,7 x 0,7 x 1,26m
- 📊 960kg - 1.060kg

- › Funkfernsteuerung
- › Passt in einen Aufzug
- › Transportierbar in einem Kleintransporter
- › Schwenkt links- und rechtsherum
- › Mit Seilwinde
- › Pick und carry
- › Elektromotor 230V

C4e

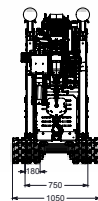
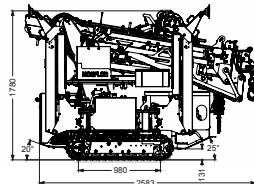
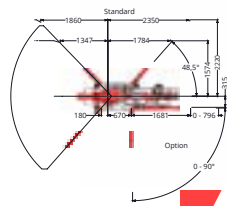
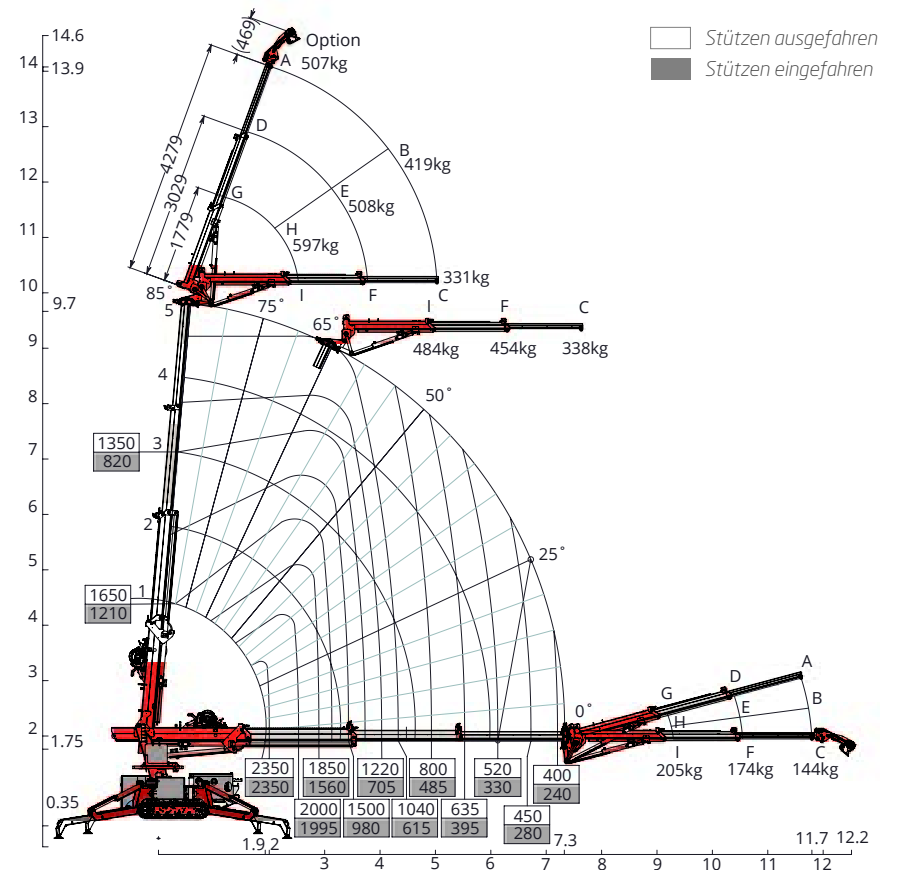

- ⚙ Max. 2.350kg
- ↑↓ 14,6m
- 📦 2,6 x 0,75 x 1,78m
- 🏠 1.900kg - 2.150kg

- › Funkfernsteuerung
- › Geringes Eigengewicht
- › Günstige Hubkapazität
- › Transportierbar auf einem Anhänger
- › Elektromotor 230V

C6e

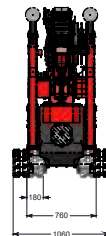
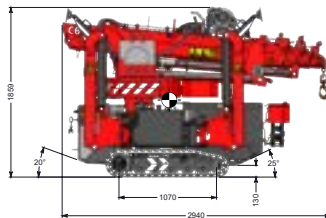
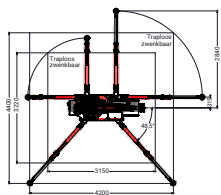
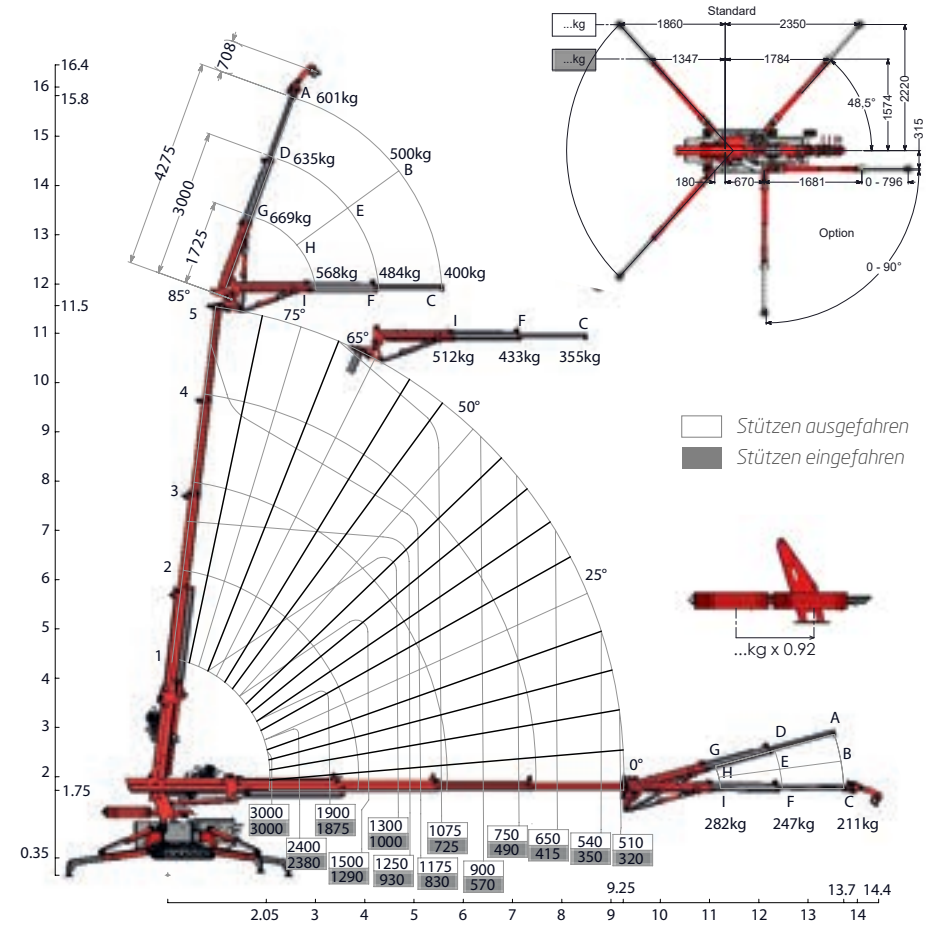

- 🔧 Max. 3.000kg
- ↑↓ 16,4m
- 📦 2,7 x 0,75 x 1,77m
- 🏋️ 2.120kg - 2.850kg

- › Funkfernsteuerung
- › Transportierbar auf einem Anhänger
- › Ausschiebbarer und abnehmbarer Ballast
- › Passt durch jede Tür
- › Einfache Bedienung
- › Elektromotor 230V

C10e

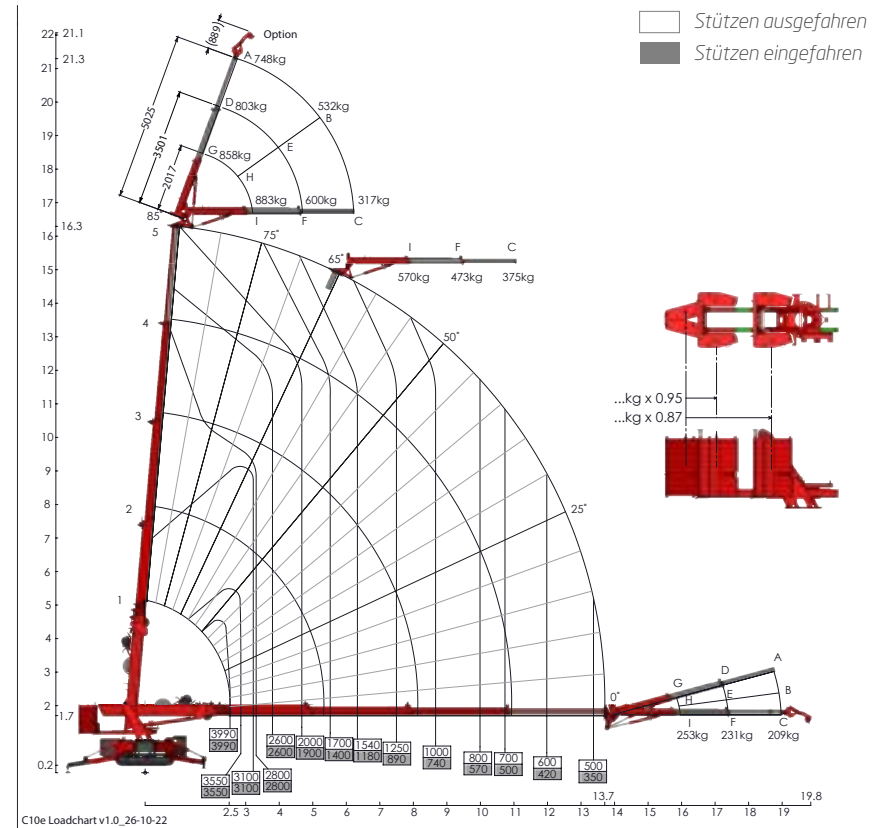
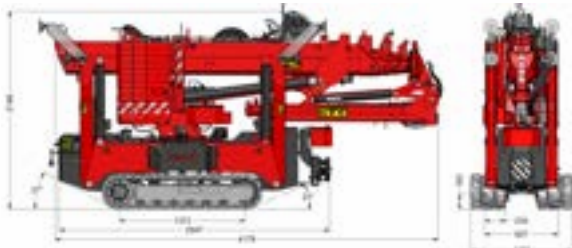
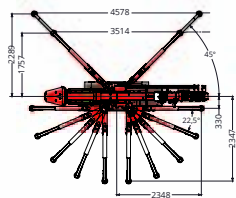

- ⚙ Max. 4.000kg
- ↕ 22m
- 📦 4,18 x 0,807 x 2,15m
- ⚖ 4.400 - 4.700kg

- › Funkfernsteuerung
- › Ausschiebbarer und abnehmbarer Ballast
- › Hohe Hubkapazität
- › Elektromotor 230V

C30e

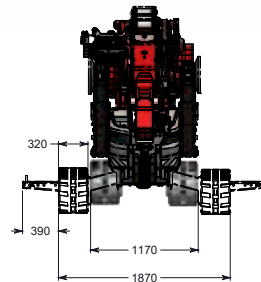
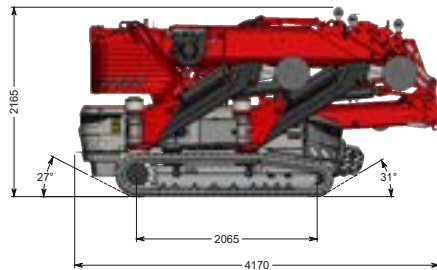
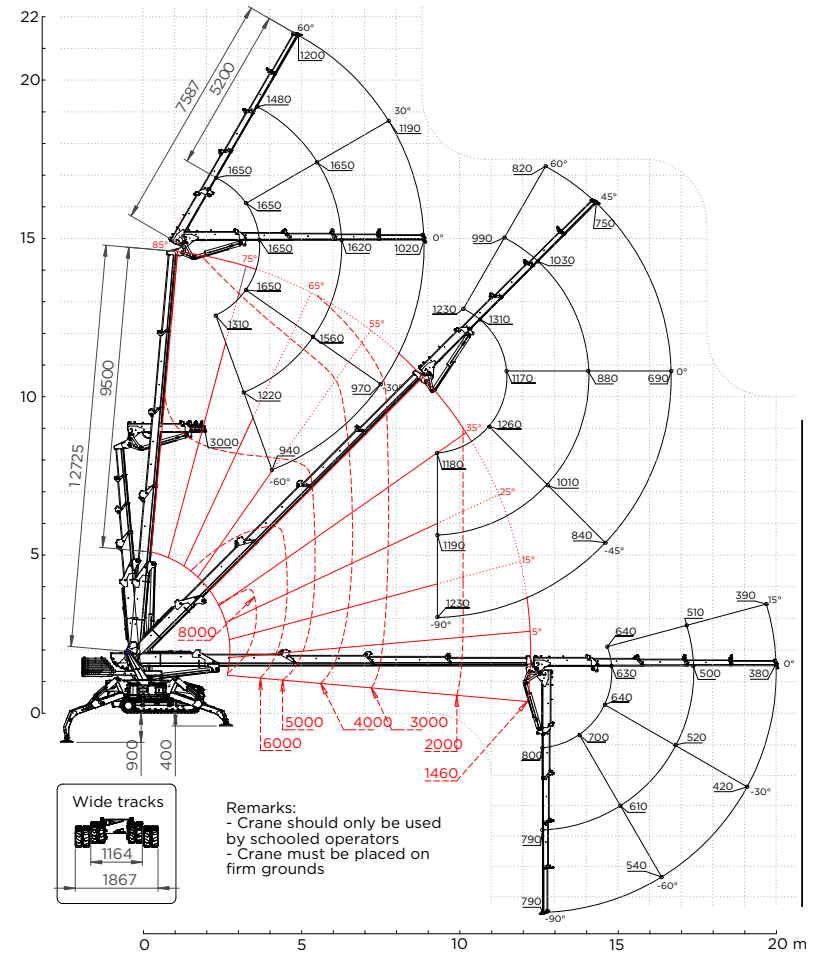

- ⚖ Max. 10.000kg
- ↕ 23m mit Handarm
- 📦 4,17 x 1,17 x 2,17m
- ⚖ 5.600 - 8.700kg

- › Funkfernsteuerung
- › Ausschiebbarer und abnehmbarer Ballast
- › Hohe Hubkapazität
- › Pick and carry
- › Elektromotor 230V

Multitool

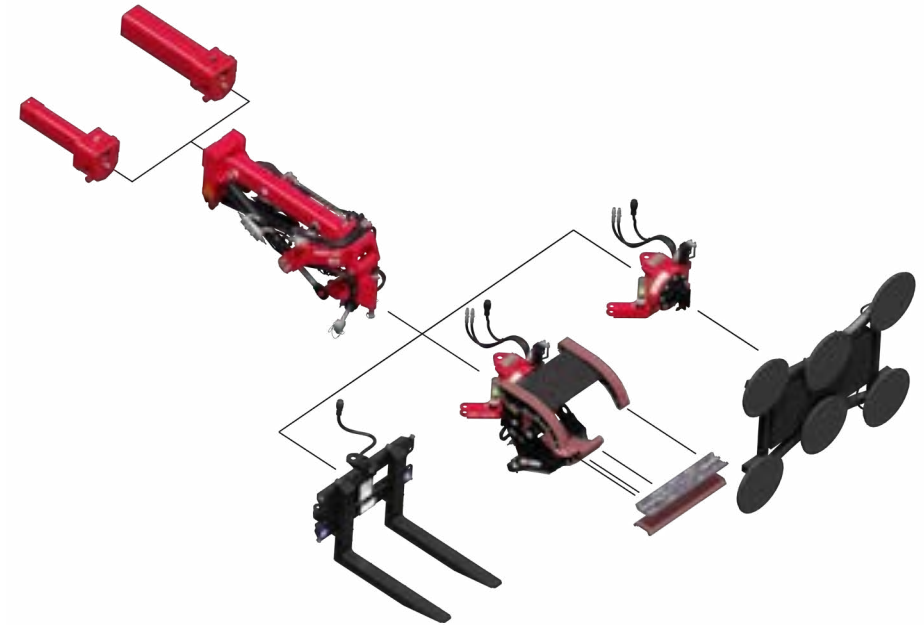
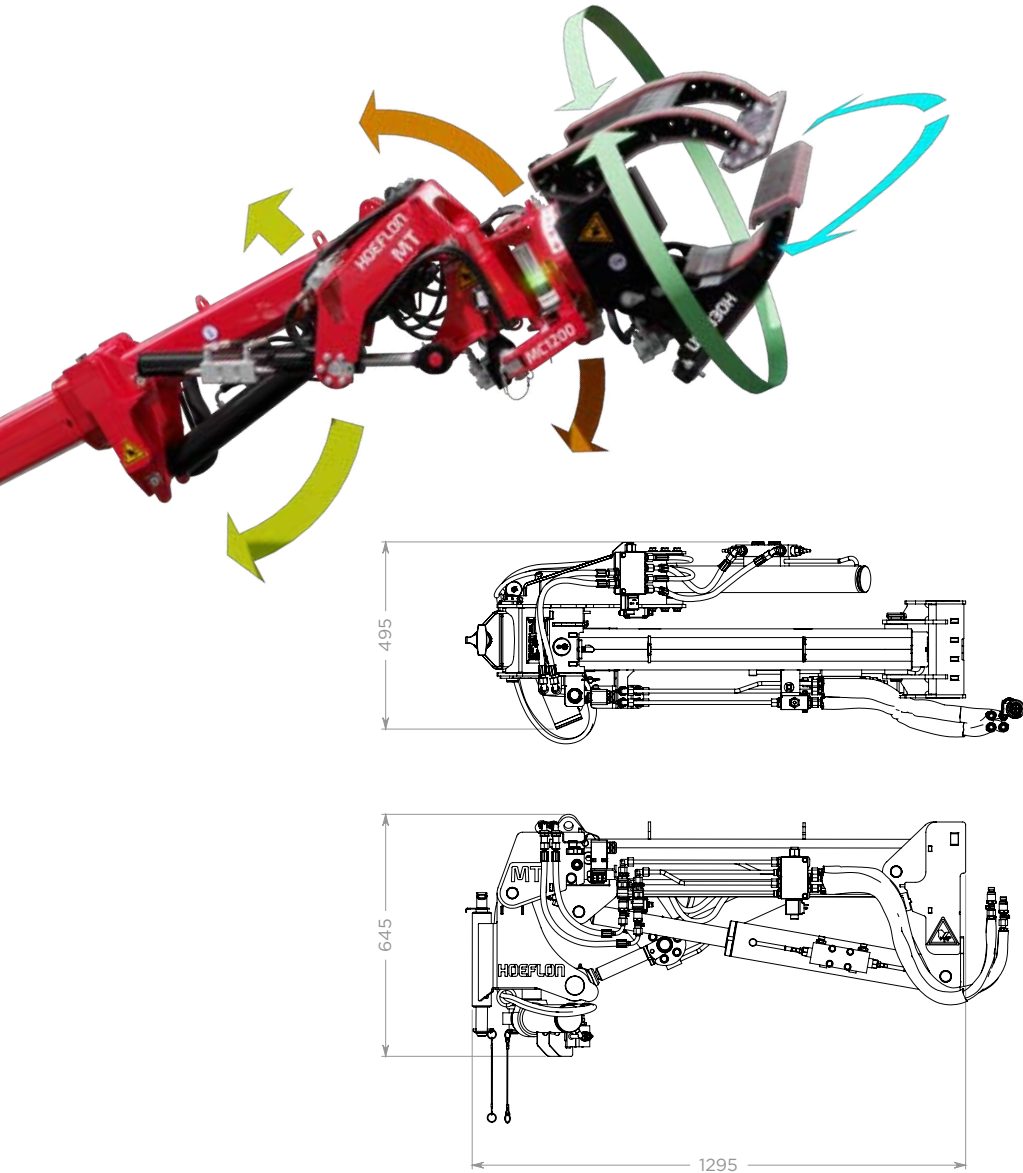

- › Multifunktional
- › Geeignet für C4, C6, C10 und C30
- › Leicht zu demontieren

TC1

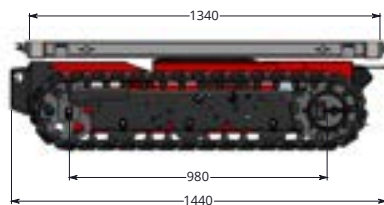
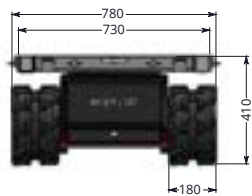

- ⚖ Max. 1.200kg
- 📦 1,4 x 0,78 x 0,41m
- ⚖ 500kg

- › Kompakt, stark und robust
- › Einfache Ladungssicherung
- › Verstellbare Plattform
- › Sehr leiser Elektroantrieb

Lasttraverse

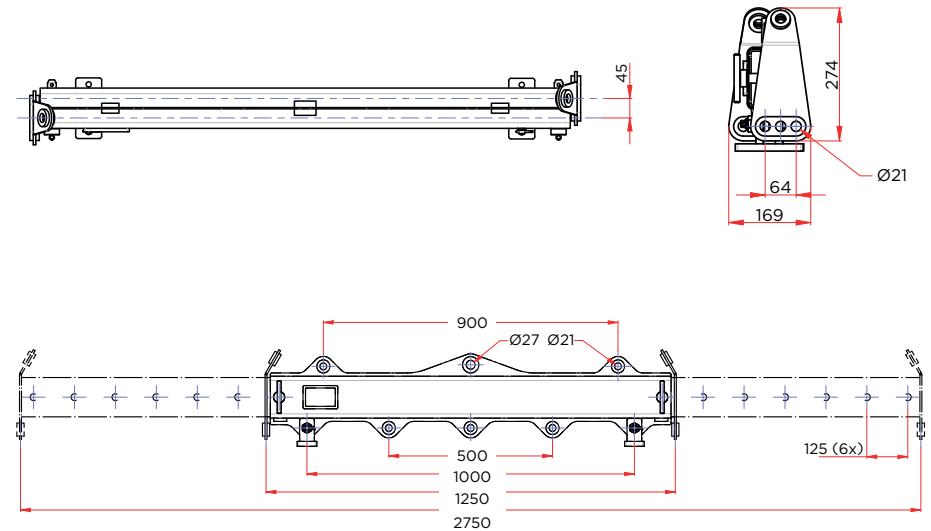

- ⚙ Max. 1.200 - 6.000kg
- 📦 1,25 x 0,17 x 0,27m
- ⚖ 45kg

- › Geringes Eigengewicht
- › Kompakte Maße
- › Flexibel einstellbar
- › Hohe Kapazität

C600

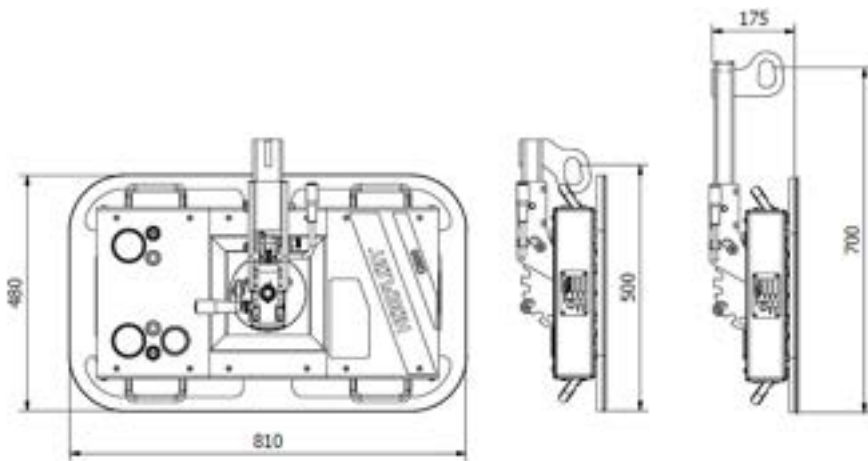

300 / 600kg
30kg

- › Geringes Eigengewicht
- › Kurze Aufhängung möglich (abgeschrägte Puffer)
- › Endlose Rotation mit Blockierung alle 90 Grad
- › Doppelter Kreislauf
- › Transportwagen
- › Fernsteuerung

S600



600 kg

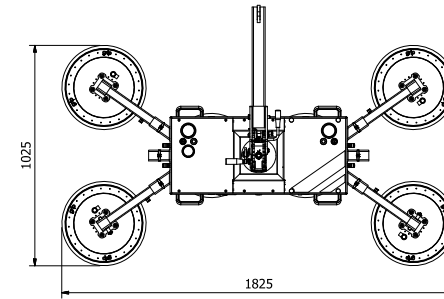

400 kg

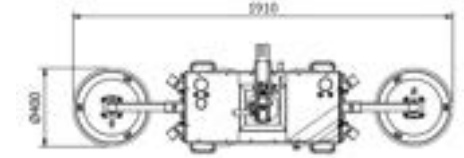

400 kg

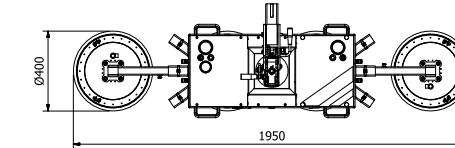

200 kg

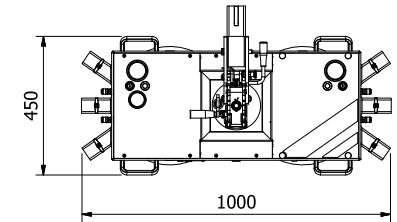

- Max. 600kg
- 50 - 70kg

- › Endlose Rotation mit Blockierung alle 90 Grad
- › Doppelter Kreislauf
- › Transportwagen
- › Fernsteuerung
- › Batteriewechselsystem einschl. Ersatzbatterie
- › Schutzhüllen für Saugnapfe

S800



800 kg

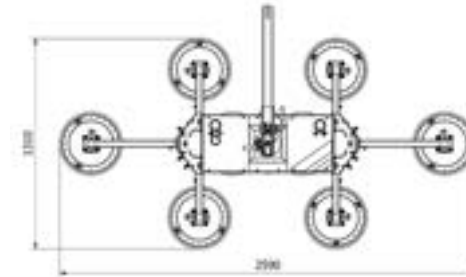

400 kg

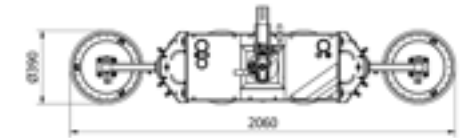

600 kg

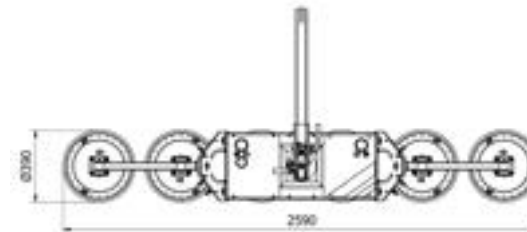

200 kg

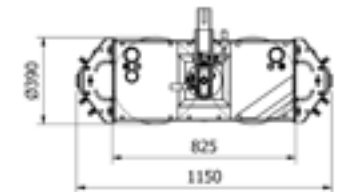

- Max. 800kg
- 55 - 80kg

- › Endlose Rotation mit Blockierung alle 90 Grad
- › Doppelter Kreislauf
- › Transportwagen
- › Fernsteuerung
- › Batteriewechselsystem einschl. Ersatzbatterie
- › Schutzhüllen für Saugnapfe

S1000



600 kg

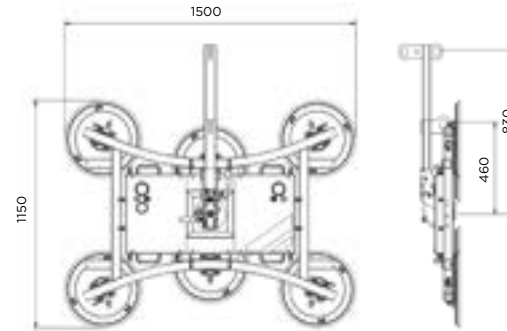

1000 kg

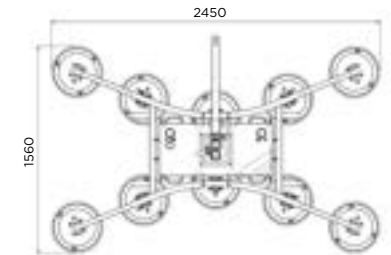

1000 kg

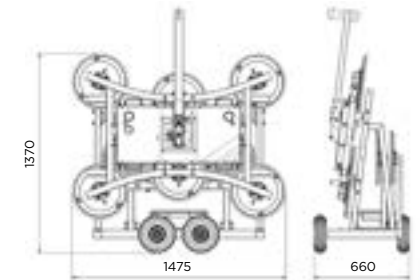
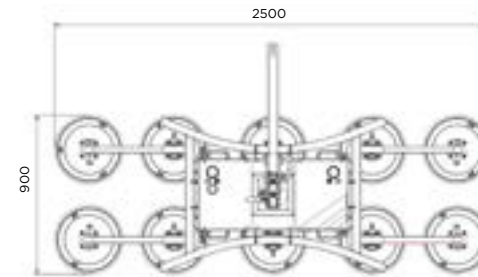

- Max. 1.000kg
- 85 - 110kg

- › Endlose Rotation mit Blockierung alle 90 Grad
- › Doppelter Kreislauf
- › Transportwagen
- › Fernsteuerung
- › Batteriewechselsystem einschl. Ersatzbatterie
- › Schutzhüllen für Saugnäpfe

CX5-L

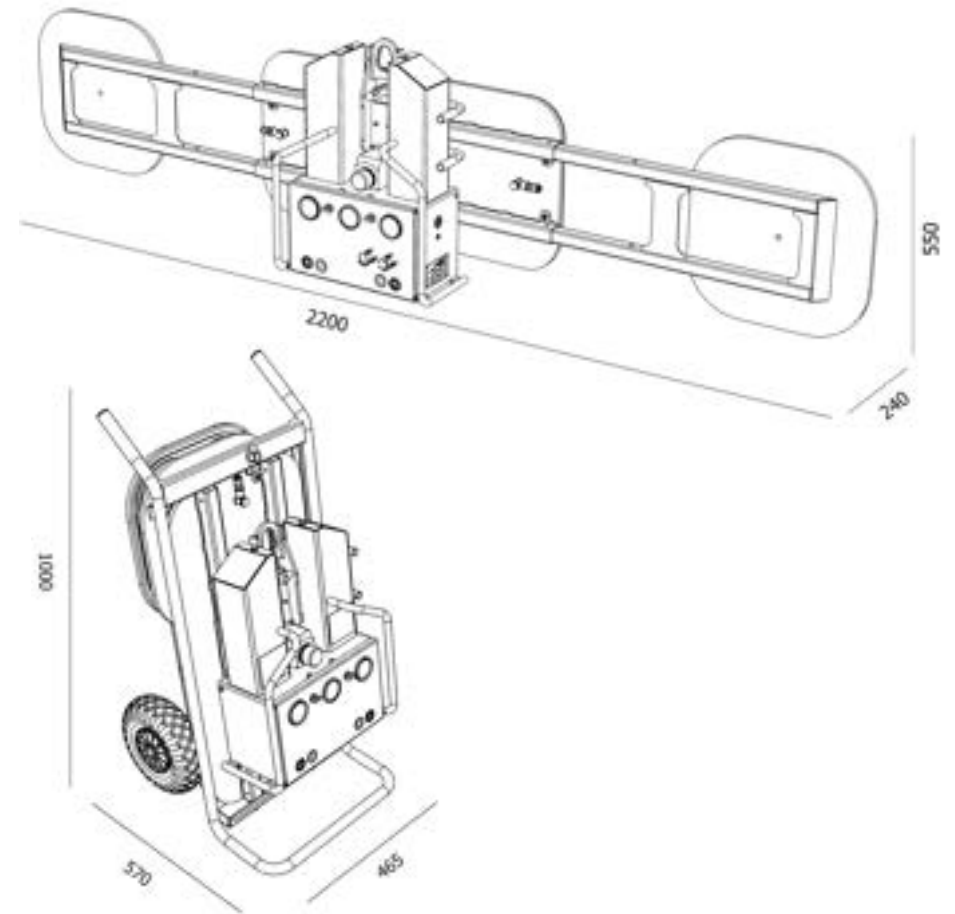
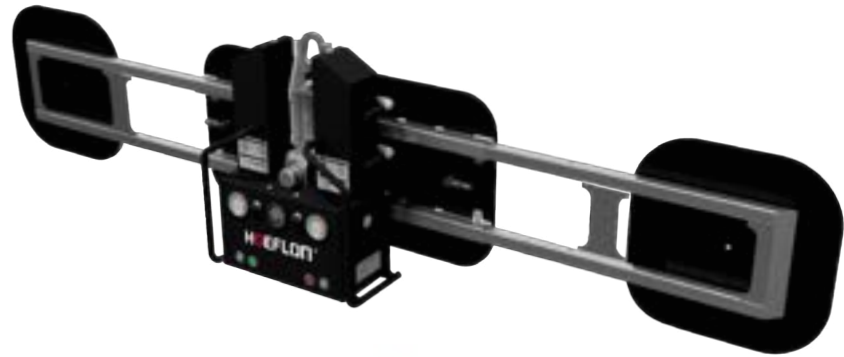

📦 Max. 500kg
📦 50kg

- › Endlose Rotation mit Blockierung alle 90 Grad
- › Doppelter Kreislauf
- › Transportwagen
- › Fernsteuerung
- › Batteriewechselsystem einschl. Ersatzbatterie
- › Schutzhülle

Hoeflon und service

Garantiert behooben!



Hoeflon steht für Qualität. Sollte wider Erwarten ein Problem auftreten, beheben wir es! Service steht bei uns an oberster Stelle. Der Ausgangspunkt ist, dass der Kran nur eine möglichst kurze Stillstandszeit hat. In allen Märkten, in denen Hoeflon tätig ist, gibt es örtliche Servicewerkstätten, Servicewagen und geschulte Servicetechniker. Dadurch können Sie sicher sein, dass Sie möglichst schnell wieder an die Arbeit können.

Hoeflink

- 1 Hilfe auf Entfernung
- 2 Bis zu drei Wochen in die Historie zurückschauen
- 3 Berechnen Sie den Stützendruck jeder Maschine für jede Situation
- 4 Zugang zur Support-Datenbank von Hoeflon mit Erklärungsvideos, Benutzerhandbüchern und mehr





HOEFLON®

Hoeflon International B.V.

Zwolleweg 2

3771 NR Barneveld, NL

+31 (0)342 400 288

sales@hoeflon.com

www.hoeflon.com